



Návod k použití



2026-05-23

**Myčka tunelová 270, studená voda,
výstup vlevo, rohový předmycí modul
XT 270 L P Y**

www.rmgastro.com



OBSAH

1. PROHLÁŠENÍ O SHODĚ	3
2. TECHNICKÁ DATA	3
3. UMÍSTĚNÍ ELEKTRICKÉ	3
4. BEZPEČNOSTNÍ OPATŘENÍ Z HLEDISKA POŽÁRNÍ OCHRANY	3
5. INSTALACE	4
6. PŘIPOJENÍ VODY	4
7. PŘIPOJENÍ ELEKTRICKÉHO KABELU DO SÍTĚ	4
8. NÁVOD K POUŽITÍ	9
9. ČIŠTĚNÍ A ÚDRŽBA	24

1. PROHLÁŠENÍ O SHODĚ

Vyhláška MZd. 38/2001 Sb. Nařízení 1907/2006/EC - REACH Regulation, 1935/2004/EC – Food contact regulation.

Výrobky splňují požadavky §26 zákona č.258/2000 v platném znění. Výrobky splňují požadavky směrnice RoHS 2015/863/EU, 10/2011, 517/2014, 2015/1094, 2015/1095.

Pozor, výrobce se vzdává jakékoli odpovědnosti v případě přímých i nepřímých poškození, které se vztahují ke špatné instalaci, nesprávným zásahem nebo úpravami, nedostatečnou údržbou, nesprávným používáním, a které jsou eventuálně způsobeny jinými příčinami, jež uvádí body uvedené v podmínkách prodeje. Tento spotřebič je určen pouze pro odborné používání a musí být obsluhován kvalifikovanými osobami. Části, které byly po nastavení zajištěny výrobcem nebo pověřeným pracovníkem, nesmí uživatel přestavovat.

2. TECHNICKÁ DATA

Šířka netto [mm]	Hloubka netto [mm]	Výška netto [mm]	Hmotnost netto [kg]
3096	1615	1615	640.00
Příkon elektrický [kW]	Napájení	Objem vany [l]	
44.100	400 V / 3N - 50 Hz	70	

3. UMÍSTĚNÍ ELEKTRICKÉ

Ke správné činnosti a umístění spotřebiče je nutné dodržet následující všechny předepsané normy pro daný trh. Rozbalte přístroj a zkontrolujte, zda se přístroj nepoškodil během přepravy. Umístěte přístroj na vodorovnou plochu (maximální nerovnost do 2°). Drobné nerovnosti lze vyrovnat regulovatelnými nožičkami. Jestliže zařízení bude umístěné tak, že bude v kontaktu se stěnami nábytku, tyto musí odolávat teplotě až 60°C. Instalaci, seřízení, uvedení do provozu musí provést kvalifikovaná osoba, která má k takovýmto úkonům oprávnění, a to dle platných norem. Přístroj může být instalován samostatně nebo v sérii s přístroji naší výroby. Je nutno dodržovat minimální vzdálenost 10 cm od hořlavých materiálů. V tomto případě je nutné zabezpečit odpovídající úpravy, aby byla zabezpečena tepelná izolace hořlavých částí. Spotřebič se musí instalovat pouze na nehořlavém povrchu nebo u nehořlavé stěny. **Součásti spotřebiče zajištěné výrobcem. nebo jeho zástupcem nesmí pracovník provádějící instalaci výrobku přestavovat.**

4. BEZPEČNOSTNÍ OPATŘENÍ Z HLEDISKA POŽÁRNÍ OCHRANY

- obsluhu spotřebiče smí provádět pouze dospělé osoby
- spotřebič smí být bezpečně používán v souladu s platnými normami daného trhu:

Ochrana proti požáru v prostorách se zvláštním rizikem nebo nebezpečím

Ochrana před účinky tepla

- spotřebič je nutné umístit tak, aby stál nebo visel pevně na nehořlavém podkladu

Na spotřebič do vzdálenosti menší než bezpečná vzdálenost od něho nesmějí být kladeny předměty hořlavých hmot (nejmenší vzdálenost spotřebiče od hořlavých hmot je 10 cm).

Tabulka: stupeň hořlavosti stavební hmoty zařazené do st. hořlavosti hmot a výrobků

Stupeň hořlavosti	Stavební hmoty
A – nehořlavé	žula, pískovec, betony, cihly, keramické obkladačky, omítky
B – nesnadno hořlavé	akumin, heraklit, lihnos, itaver
C1 – těžce hořlavé	dřevo, listnaté, překližky sirkoklit, tvrzený papír, umakart
C2 – středně hořlavé	dřevotřískové desky, solodur, korkové desky, pryž, podlahoviny
C3 – lehce hořlavé	dřevovláknité desky, polystyrén, polyuretan, PVC

- informace o stupni hořlavosti běžným stavebních hmot uvádí tabulka výše. Spotřebiče musí být instalovány bezpečným způsobem. Při instalaci musí být dále respektovány příslušné projektové, bezpečnostní a hygienické předpisy:
- požární bezpečnost lokálních spotřebičů a zdrojů tepla
- ochrana proti požáru v prostorech se zvláštním rizikem nebo nebezpečím
- ochrana před účinky tepla

5. INSTALACE

Důležité: Výrobce neposkytuje žádnou záruku na závady, vzniklé v důsledku nesprávného používání, nedodržování instrukcí obsažených v příloženém návodu k použití a špatným zacházením se spotřebiči. Instalaci, úpravy a opravy spotřebičů pro velkokuchyně, tak jako i jejich demontáž z důvodu možného poškození přívodu plynu, mohou být prováděny pouze na základě smlouvy o údržbě, tato smlouva může být uzavřena s autorizovaným prodejcem, přičemž musí být dodržovány technické předpisy a normy a předpisy týkající se instalace, elektrického přívodu, plynové přípojky a bezpečnosti práce. Technické instrukce pro instalaci a seřízení, k použití POUZE pro specializované techniky. Instrukce, které následují, se obrací k technikovi kvalifikovanému pro instalaci, aby provedl všechny operace způsobem co nejkorektnějším a podle platných norem. Jakákoli činnost spojená s regulací apod. musí být vykonána pouze se zařízením odpojeným ze sítě. Je-li nutno udržovat spotřebič pod napětím je nutno dbát nejvyšší opatrnosti. Typ spotřebiče pro provedení odtahu je deklarován na typovém štítku, jedná se o spotřebiče typu A1.

6. PŘIPOJENÍ VODY

Připojení vody se provádí pomocí přívodních hadic se závitem G1/2. Přívod vody musí být osazen samostatnými uzávěry, které jsou volně přístupné a v dosahu zařízení. Součástí zařízení jsou zpětné ventily. Voda pro plnění prostoru duplikátoru musí být změkčená – max. 5° francouzské škály tvrdosti vody. Tlak přiváděné vody musí být v rozsahu 50-300 kPa.

7. PŘIPOJENÍ ELEKTRICKÉHO KABELU DO SÍTĚ

Instalace elektrického přívodu – tento přívod musí být samostatně jištěn. A to odpovídajícím jističem jmenovitého proudu v závislosti na příkonu instalovaného přístroje. Příkon přístroje zkontrolujte na výrobním štítku na zadním panelu (či boku) přístroje. Připojený zemnicí vodič musí být delší než ostatní vodiče. Přístroj připojte přímo na síť, je nezbytné vložit mezi spotřebič a síť vypínač s minimální vzdáleností 3 mm mezi jednotlivými kontakty, který odpovídá platným normám a zatížením. Přívod uzemnění (žlutozelený) nesmí tímto spínačem být přerušen. Přístroj určený pro připojení do zásuvky, připojte do sítě, pokud má zásuvka odpovídající jištění. V každém případě přívodní kabel musí být umístěn tak, že v žádném bodě nedosáhne teploty o 50 stupňů vyšší než prostředí. Než bude spotřebič připojen do sítě, je nutné se nejprve ujistit, že:

- přívodní jistič a vnitřní rozvod snesou proudové zatížení spotřebiče (viz štítek matrice)
- rozvod je vybaven účinným uzemněním podle norem příslušného trhu a podmínek daných zákonem
- zásuvka nebo vypínač v přívodu jsou dobře přístupné od spotřebiče
- elektrický přívod do zařízení musí být z ohebného materiálu

Vzdáváme se jakékoli zodpovědnosti v případě, že tyto normy nebudou respektovány a v případě porušení výše uvedených zásad. Před prvním použitím musíte přístroj vyčistit viz. kapitola „čištění a údržba“. Spotřebič musí být uzemněn pomocí šroubu se značkou uzemnění.

- Vidlici napájecího přívodu nezasunujte do el. zásuvky a nevytahujte z el. zásuvky mokřima rukama a taháním za napájecí přívod!
- Nepoužívejte prodlužovací kabely nebo sdružené zásuvky.
- **Přípojný bod sítě musí mít maximálně níže uvedenou impedanci: $Z_{MAX} = 0,042 + j 0,026 \Omega$ pro fázové vodiče a $0,028 + j 0,017 \Omega$ pro nulový vodič.**

Připojení k elektrické síti

Pozor! Instalaci smí provádět pouze specializovaní technici!

- Před připojením zařízení se ujistěte, že jmenovité napětí a kmitočet elektrické sítě odpovídají hodnotám uvedeným na typovém štítku spotřebiče, umístěném na bočním panelu spotřebiče.
- Pro připojení spotřebiče k elektrické síti použijte výlučně kabely typu H07RN-F s průřezem vodičů vhodným podle maximálního příkonu uvedeného na typovém štítku, jak je uvedeno v následující tabulce.
- Dávejte pozor na tažení kabelů s dodržением minimálního poloměru ohybu, uváděného výrobcem kabelu.

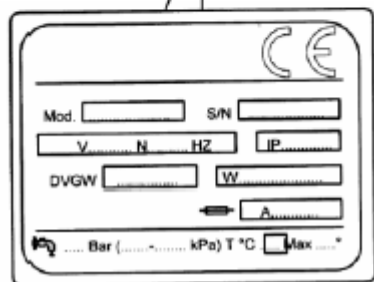
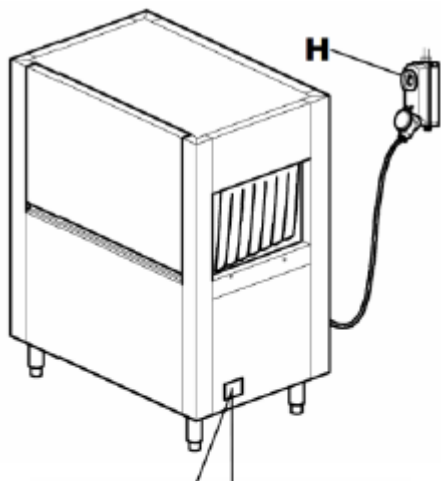

- Spotřebič se musí připojit k elektrické síti prostřednictvím příslušného automatického jističe pro všechny fáze, typu „C“, podle platných bezpečnostních norem, nebo prostřednictvím úsekového vypínače s pojistkami, který má minimální vzdálenost rozpojených kontaktů 3 mm. Tento vypínač se nedodává se spotřebičem a musí se instalovat na zeď ve snadno dostupné poloze, ve výšce mezi 0,6 m a 1,70 m.
- Před realizací připojení k elektrické síti se ujistěte, že v napájecím vedení není napětí.
- Vyšroubujte šrouby a odstraňte přední panel a kryt elektrického rozvaděče.

H07RN-F		
Proud (A)	Průřez (mm ²)	Maximální délka (mm)
40	10	5000
50	16	
63	16	
80	25	
100	35	
125	50	



Elektrický kabel přiveďte přes průchodku umístěnou v zadní části spotřebiče.

- Kabel připojte na svorky připravené v rozvaděči, jak je uvedeno na přiloženém elektrickém schématu.
- Chybné připojení neutrálního a zemnicího kabelu může způsobit nevratné škody na spotřebiči a zánik záruky!
- Zkontrolujte dotažení kabelů na stykačích, tepelných ochranách atd., protože během přepravy se šrouby mohly povolít.
- Namontujte zpět přední panel krytu a ovládací panel pomocí šroubů ve výbavě.
- Během normálního provozu nebo řádné údržby nesmí být napájecí kabel v tahu, ani nikde přiskřípnutý.
- Spotřebič musí být navíc zapojený do ekvipotenciálního systému, jehož připojení se provádí šroubem s příslušným symbolem .
- Ekvipotenciální vodič musí mít průřez 10 mm².

Nepoužívejte adaptéry, vícenásobné zásuvky, nevhodné typy a průřezy kabelů, ani prodlužovačky, které nejsou v souladu s platnými instalačními předpisy.

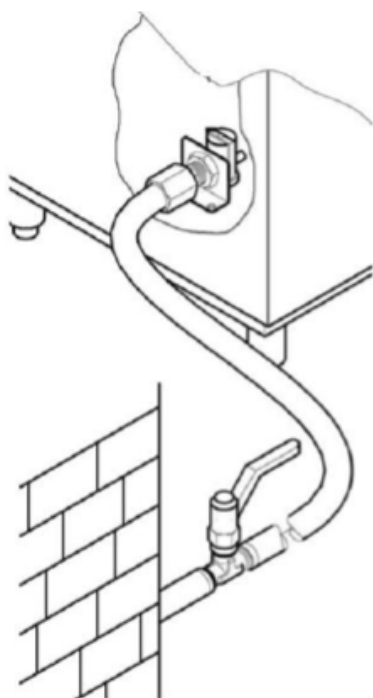

Připojení k vodovodní síti

Místnost připravte podle přiloženého schématu instalace.

Před připojením spotřebiče se ujistěte, že mezi napájecí vodovodní sítí a spotřebičem je zařazen uzavírací ventil, který umožní uzavření přívodu vody v případě potřeby nebo oprav.

Kromě toho se ujistěte, že napájecí množství není menší než 20 l/min.

Pozor!

- Ujistěte se, že teplota a tlak napájecí vody odpovídají stabilně rozsahu tlaku a teplot uvedených na typovém štítku.

V opačném případě nebude možné dosáhnout správného množství a teploty u tekoucí oplachové vody.

Pokud je tvrdost vody vyšší, než je uvedeno v tabulce, doporučujeme instalovat před vstupní ventil do spotřebiče změkčovač vody.

V případě velmi vysokých koncentrací minerálních zbytků ve vodě o vysoké vodivosti doporučujeme instalovat demineralizační zařízení, nastavené pro výslednou tvrdost podle dále uvedené tabulky.

Vlastnosti	Min.	Max.
------------	------	------

Tvrđost	Francouzské stupně	f	5	10
	Německé stupně	°dH	4	7,5
	Anglické stupně	°e	5	9,5
Zbytkové minerály (TDS)	Částice na milion (20°C)	ppm	70	
		mg/l	70	

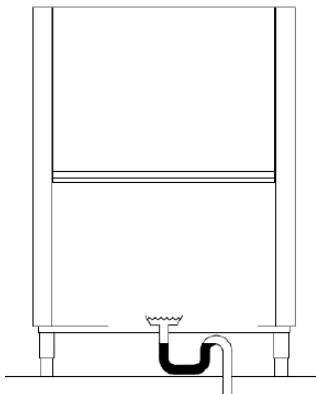

Připojení mycí vany

- Spotřebiče s taženým košem mají plynulou činnost, proto vyžadují velmi účinné odpady fungující volným spádem.
- Pro polohu odpadů z každé vany a jejich rozměry viz instalační schéma přiložené ve výbavě spotřebiče.
- Odpady ze spotřebiče připojte k odpadní síti potrubím odolným trvalé teplotě 70°C a pokud možno spojkami z výbavy.
- Systém odpadu musí mít sifon i v případě odpadu do podlahy, jak je znázorněno na obrázku
- V případě více mycích van stačí je připojit do jednoho odpadního sifonu

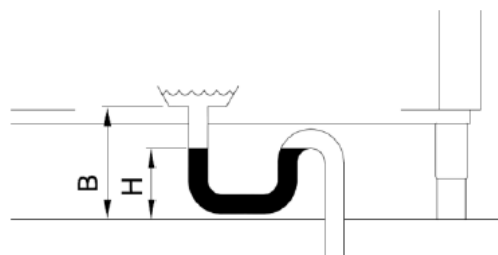
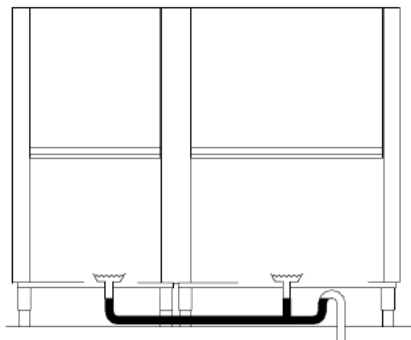

ě, jak je označeno na

Připojení mycí vany

- Spotřebiče s taženým košem mají plynulou činnost, proto vyžadují velmi účinné odpady fungující volným spádem.
- Pro polohu odpadů z každé vany a jejich rozměry viz instalační schéma přiložené ve výbavě spotřebiče.
- Odpady ze spotřebiče připojte k odpadní síti potrubím odolným trvalé teplotě 70°C a pokud možno spojkami z výbavy.
- Systém odpadu musí mít sifon i v případě odpadu do podlahy, jak je znázorněno na obrázku
- V případě více mycích van stačí je připojit do jednoho odpadního sifonu
- Výška sifonu od země „H“ nesmí překročit výšku B výpustě, jak je označeno na obrázku.

Připojení potrubí pro páru (volitelné)

Spotřebič během své činnosti vyvíjí páru a proto se doporučuje instalovat nad spotřebič nucené odsávání (1500-3000 m³/h)

Jako alternativu lze objednat spotřebič vybavený odsáváním nebo recyklací par.

V posledním případě lze páru odvádět i přímo mimo místnosti, komín s výstupem páry s příhodným potrubím z nerezové oceli má průměr 250 mm.

Pozor!

- Komín sušicího modulu slouží k zakrytí tělesa motoru a nemusí se připojovat na žádné potrubí.
- Spotřebiče vybavené rekuperačními jednotkami s měděným potrubím nenapájejte vodou zcela demineralizovanou. V takových případech si vyžádejte verzi s demineralizačními bateriemi z nerezové oceli.

Připojení koncového spínače

Pro činnost spotřebiče je NUTNÁ instalace koncového spínače.

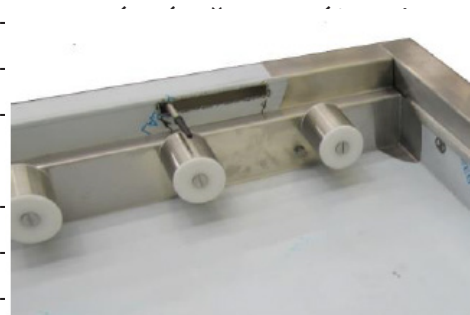

na výstupní plochu.
 usí přizpůsobit podle aplikace
 oínač s páčkovým ovládacím
 která zvětší kontaktní plochu a utlumí efekt mechanického odporu.
 a všech koších používaných v místnosti.

55

zpínací kontakt)

n 240 V, 1,5 A

ost 10 000 K cyklů.



Instalace dávkovačů

Spotřebič má specifické výstupy pro dávkovače leštidla a mycího prostředku; dávkovače připojte, jak je uvedeno na elektrickém schématu, aby se zaručila správná činnost spotřebiče.

Dávkování leštidla a mycího prostředku se musí provádět přes automatické dávkovače.

Množství produktů určuje instalační technik v závislosti na tvrdosti vody; technik provede rovněž kalibraci dávkovačů.

Pro první naplnění dávkovacího okruhu a pro příslušná seřízení si přečtěte odstavec „Seřízení“.

- Hladina kapalin v nádržkách nikdy nesmí nikdy úplně klesnout.
 - Nikdy se nesmí dolévat produkty agresivní nebo nečisté.
 - Je zakázáno používat produkty na bázi chloru, které podporují vznik chloridů, které v koncentracích vyšších než 50 ppm mohou vyvolat korozi
 - Nedoporučujeme ruční dávkování produktů.
 - Pro jakoukoli jinou instalaci viz příložená elektrická a instalační schémata
 - Spotřebič nepodporuje dávkovače vícenapětové a/nebo s příkonem vyšším než 5 A na výstup.
- Pokud chcete použít takový typ dávkovače, musí se připojit na externí relé 16 A

Používání mycích prostředků obsahujících chloridy v koncentracích vyšších než 50 ppm může způsobovat korozi nerezové oceli, z níž je spotřebič vyroben.

Instalace závěsů proti rozstříku

Spotřebič je vybaven závěsy proti rozstříku, které slouží k oddělení různých sekcí spotřebiče.

Pro montážní schéma viz obrázek 19.

8. NÁVOD K POUŽITÍ

UVEDENÍ DO PROVOZU

První plnění ohřivače

Odkaz na obrázek 2

- Otevřete šoupátko přívodu vody (obr. 2/A)
- Zapněte elektrické napájení pomocí hlavního vypínače (obr. 2/B)
- Tlačítko vedení (1) se rozsvítí červeně (obr. 2/C)
- Stiskněte tlačítko vedení (1) pro zapnutí spotřebiče (obr. 2/C)
- Tlačítko vedení (1) zezelená a na displeji se zobrazí ikony různých volitelných jazyků (obr. 2/D)
- Stiskněte ikonu požadovaného jazyka přímo na displeji (obr. 2/E)
- Ikona zvoleného jazyka se zvýrazní v rámečku a zobrazí se na displeji (obr. 2/E)
- Potvrďte výběr stisknutím ikony Ukončení (obr. 2/F)
- Zvolte teplotu přívodu vody výběrem z níže uvedené nabídky (obr. 2/G)



Studená voda (10 °C → 50 °C)



Horká voda (50 °C → 65 °C)

- Stisknutím ikony potvrzení aktivujete proces plnění ohřivače (a dávkovačů, pokud jsou k dispozici), stisknutím tlačítka X se proces zruší (obr. 2/H)
- Spotřebič automaticky zahájí plnění ohřivače (a dávkovačů, pokud jsou nainstalovány) a na displeji zobrazí uplynulý a zbývající čas (obr. 2/I)
- Když se na displeji zobrazí zpráva o úspěšném naplnění ohřivače, stiskněte potvrzovací tlačítko; spotřebič je připraven k zapnutí. (chcete-li proces plnění zrušit, stiskněte tlačítko „X“) (obr. 2/L)

Kontroly

Zkontrolujte, zda je hladina vody v mycí vaně po naplnění 1–2 cm pod úrovní přepadu.

- Zkontrolujte, zda teplota mycí a oplachovací vany odpovídá nastavení.
- Zkontrolujte provoz dávkovačů.
- Zkontrolujte správnou funkci spořiče oplachu: musí začít vypouštět horkou vodu, když koš dojede pod oplachovací trysky, a musí ji zastavit, když koš vyjede.
- Zkontrolujte funkci koncového spínače spotřebiče, který musí zablokovat motor posunu a čerpadla, jakmile koš dojezdí ke konci stolu. Průmysl se obnoví odstraněním koše.



Zkontrolujte nastavení systému mechanického zabezpečení dopravníku, del. Pokud se otáčí opačným směrem, přepojte dvě fáze napájecího kabelu, které je nutné seřídit s ohledem na celkovou délku spotřebiče a výstupní stoly.

Plná zátěž košů naplněných nádobím nesmí blokovat posun dopravníku. Seřízení se provádí pomocí šroubu na konzole, která nese jednotku posunu dopravníku.

Doporučená délka „L“ musí být mezi minimálně 60 a maximálně 75 mm (viz obrázky)

V případě složitých konfigurací se obraťte na servisní středisko.

- Zkontrolujte, zda směr otáčení odpovídá vyobrazení na obrázku a vyznačení na centrálním posunu dopravníku.

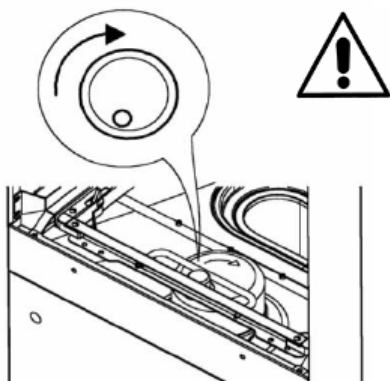

POZOR: V případě špatného směru otáčení je systém mechanického zabezpečení posunu neúčinný.

Neprovedení těchto kontrol automaticky znamená propadnutí záruky.

PO INSTALACI

- Instalační technik je povinen informovat výrobce o všech provozních a/ nebo bezpečnostních závadách, které se vyskytly během první zkoušky.
- Spotřebič lze použít pouze po dokončení instalace.
- Technik musí vydat prohlášení o provedené práci v souladu s odbornými požadavky a v souladu s platnými právními předpisy.

Schéma spotře-



- 1 Předmývací komora
- 2 Mycí vana
- 3 Předoplachovací komora
- 4 První oplachovací komora
- 5 Komora pro konečný oplach
- 6 Vysoušecí komora
- 7 Prostor pro odvádění a rekuperaci páry
- 8 Předmývací vana
- 9 Mycí vana
- 10 Oplachovací vana
- 11 Ohříváč
- 12 Ohříváč

Průběžné myčky s unášeným košem jsou vyráběny z vysoce kvalitních materiálů, konstrukce mycích van je z nerezové oceli AISI 304 a zbývající části jsou z nerezové oceli.

- V sekci 1 pro předmytí se provádí první hrubé mytí nádobí.
- V sekci 2 pro mytí se provádí mytí nádobí.
- V sekci 3, 4, 5 se provádí oplach.
- V sekci 6 se provádí sušení nádobí.
- V sekci 7 se provádí odsávání par nebo rekuperace tepla.
- Posun košů přes jednotlivé sekce probíhá automaticky pomocí bočního tažného zařízení.

Nebezpečná místa

Nebezpečné místo nebo nebezpečná oblast spotřebiče je zóna, kde může dojít k nehodě, pokud nebudou dodržovány níže uvedené pokyny.

- Pokud se během normálního provozu zastaví dopravník, stiskněte tlačítko elektrického vedení. Spotřebič restartujte až po kontrole a odstranění příčiny zablokování.
- Velmi nebezpečný je přístup ze vstupu a výstupu tažného zařízení uvnitř zapnutého a pohybujícího spotřebiče, a je proto zakázáno.
- Velmi nebezpečné je provádění oprav dopravníkového systému a elektrických uživatelů za chodu spotřebiče, a je proto zakázáno.
- Používání spotřebiče bez dozoru obsluhy je zakázáno.
- Neponořujte ruce do vody ve vanách.
- Stisknutí spínače pro deaktivaci nebo aktivaci spotřebiče vlhkýma rukama je zakázáno.
- Je přísně zakázáno otvírat elektrickou skříň.

Bezpečnostní zařízení

- Na dvířkách jsou namontované magnetické spínače, které při otevření přeruší funkce předmytí, mytí, oplachu a posunu košů.
- Ochrana proti náhodnému spuštění. V případě, že se spotřebič náhodně zastaví kvůli výpadku elektriny, jeho funkce se po obnovení dodávky automaticky neobnoví.
- Tepelné ochrany pro elektrická čerpadla a motory, které zaručují jejich celistvost v případě zkratu a přetížení.
- Magneto-tepelné ochrany a/nebo pojistky pro každý topný článek, které zaručují ochranu proti zkratu a přetížení.
- Bezpečnostní termostat ohřívače. V případě poruchy termostatu pro regulaci teploty zasáhne druhý bezpečnostní termostat, který přeruší činnost topných článků.
- Bezpečnostní mikrosvínač dopravníku. Pokud se dopravník zastaví v důsledku náhodných příčin, mikrosvínač umístěný v blízkosti konzoly reduktoru motoru přeruší funkci posunu.
- Bezpečnostní západka dvířek. Při otevření dvířek zabrání háky jejich pádu v případě prasknutí pružiny.
- Nízkonapěťové ovládání.

Používání podle předpisů

- Průběžné myčky s unášeným košem byly speciálně navrženy pro mytí talířů, sklenic, šálků, příborů a podobně spolu s košem, ve kterém jsou uloženy. Jakékoli jiné použití neodpovídá předpisům.
- Je třeba dodržovat bezpečnostní, pracovní i údržbové předpisy výrobce.
- Je třeba dodržovat příslušné předpisy pro prevenci úrazů a další uznávané technické bezpečnostní předpisy.
- Spotřebič mohou používat pouze osoby, které jsou dostatečně proškoleny o možných nebezpečích.
- Spotřebič lze používat pouze s originálním příslušenstvím a náhradními díly od výrobce.

POUŽITÍ STROJE

Popis ovládacích prvků

1	TLAČÍTKO VEDENÍ ZAP/VYP	3	INFORMAČNÍ DISPLEJ
2	TLAČÍTKO START/STOP	4	NOUZOVÝ VYPÍNAČ

5	KONTROLKA ZABLOKOVANÉHO DOTYKOVÉHO DISPLEJE	6	KONTROLKA VEDENÍ ZAP/VYP
7	KONTROLKA ZAPNUTÉHO NAPĚTÍ	8	VOLIČ ZABLOKOVÁNÍ DOTYKOVÉHO DISPLEJE

Zapnutí spotřebiče

Odkaz na obrázek 2 a 3

- Otevřete šoupátko přívodu vody (obr. 2/A)
- Zapněte elektrické napájení pomocí hlavního vypínače (obr. 2/B)
- Tlačítko vedení (1) se rozsvítí červeně a na displeji se zobrazí systémové soubory (obr. 3/A1)
- Resetujte nouzový vypínač (4), pokud je aktivován, jeho otočením ve směru hodinových ručiček.
- Stisknutím tlačítka vedení (1) zapněte spotřebič. (obr. 2/C)
- Tlačítko vedení (1) změní barvu na zelenou a tlačítko (2) na žlutou.
- Spotřebič se začne plnit vodou a na displeji se zobrazí animovaná ikona kohoutku a nápis „Čekejte prosím“ (obr. 3/A)
- Po dosažení správné hladiny se na displeji střídavě zobrazuje zpráva „Stiskněte Start“ a „Vložte koš“ (obr. 3/B)

Ohřev

Odkaz na obrázek 4

- Po naplnění vodou spustí spotřebič automaticky ohřev
- Během ohřevu se na displeji zobrazuje animovaná ikona teploměru (obr. 4/A)
- Jakmile jsou dosaženy nastavené teploty, tlačítko (2) začne svítit zeleně (obr. 4/B)

Mytí

Odkaz na obrázek 4

- Chcete-li zahájit mytí, jednoduše vložte koš do vstupu myčky, až se připojí k systému unášení košů, nebo můžete stisknout tlačítko (2)
- Na displeji se zobrazí zpráva „Aktivní mytí“.
- Během mytí se na displeji zobrazuje animovaná ikona koše na nádobí (obr. 4/C)

Mycí programy

Odkaz na obrázek 5

- Stisknutím tlačítka vpravo dole na displeji můžete otevřít nabídku výběru mycího programu. (obr. 5/A)
- Stiskněte ikonu požadovaného programu přímo na displeji (obr. 5/B)
- Ikona zvoleného programu se zvýrazní v rámečku a zobrazí se na displeji
- Potvrďte svou volbu stisknutím tlačítka ukončení (obr. 5/C).
- Během mytí je možné zvolit jiný program pouze po stisknutí tlačítka (2).
- Na výběr jsou následující programy:



P1
Vysoká kapacita
Vhodné pro lehké čerstvé nečistoty.

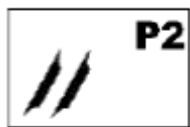

P2
Obecné mytí
program k obecnému použití



P3
Dlouhý kontakt
zajišťuje dobu kontaktu 120" podle DIN 10534.



P4
P5
P_INT
Sklenice
Když je zvolen tento program, automaticky se spustí příslušný systém, který sníží teplotu ohříváče na 65 °C, jakmile první koš sklenic projede pod oplachem. Bez čekací doby. (vyžaduje použití vhodných košů 50x50 cm)

Intenzivní
na odolné nečistoty s teplotou mytí na 63 °C.

Zastavovací zařízení

Spotřebič je vybaven nouzovým vypínačem (4) na ovládacím panelu a jeho aktivace způsobí okamžité zastavení všech pohyblivých částí a mycího programu.

V blízkosti vstupu a výstupu košů je možné instalovat další volitelná stavěcí zařízení.

Zobrazení teplot

Odkaz na obr. 6

Teplotu mytí a oplachu lze kdykoli zobrazit.

Během mytí stačí stisknout políčko vpravo na displeji (obr. 6/A)

Na displeji se zobrazí teplota vody pro hlavní mytí „W2“, horní oplach „B1“ a spodní oplach „B2“. (obr. 6/A)

Chcete-li zprávu skrýt, stiskněte políčko znovu.

Koncový spínač

Spotřebič smí fungovat pouze s koncovým spínačem nainstalovaným na výstupní ploše košů (viz kapitola

Instalace).

Jakmile koš vyjíždějící ze spotřebiče dosáhne konce stolu, na displeji se zobrazí zpráva „Koncový spínač

ZAP“ a ikona  a posun se zastaví, dokud není koš odstraněn.

K úplnému restartování spotřebiče postačí odstranit koš z konce stolu.

Pokud koš během několika minut neodstraníte, myčka vypne postupně oplach, mytí, předmytí a nakonec i sušení, pokud je instalované.

Vypnutí a pohotovostní režim spotřebiče

Odkaz na obrázek 1

Chcete-li spotřebič vypnout, stiskněte tlačítko vedení (1), které zčervená.

Displej zůstane několik minut zapnutý, a potom se zcela vypne.

V pohotovostním režimu je možné zablokovat displej stisknutím tlačítka  a znovu jej aktivovat







stisknutím tlačítka .

Tato naposled uvedená funkce umožňuje čištění povrchu displeje.

Seřízení

Uživatel může nastavit teploty a časy dávkování.

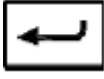
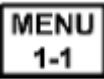
S odkazem na obrázek 7

- Vstupte do nabídky seřízení stisknutím ikony  (obr.7/A)
- Stiskněte ikonu  pro přístup do nabídky seřízení (obr. 7/B)
- Budete vyzváni k zadání hesla pro  přístup .
- Zadejte „0“ „1“ „2“ pomocí tlačítek   pro změnu čísla. Pomocí tlačítka  můžete přejít na další číslo.
- Nyní můžete rolováním pomocí šipek zobrazit všechna nastavení teplot.
- Pro změnu zobrazeného parametru je nutné stisknout tlačítko menu  (zvýrazní se políčko nastavení), a potom je možné pomocí tlačítek   nastavit požadovanou hodnotu
- Změny nelze provádět během mytí.

Teploty

Naše nastavení jsou optimální a jsou zárukou nejlepšího výsledku z hlediska výsledků mytí, výkonu a spo-

třeby.

V případě zvláštních požadavků je možné upravit teplotní parametry nastavené výrobcem v rozsahu seřízení uvedeném níže.

Program	MYTÍ	NASTAVENÍ Z výroby	Rozsah seřízení (°C)	
Vysoká kapacita	P1 -Teploty mycí vany	63	Min. 0	Max. 70
Obecné mytí	P2 -Teploty mycí vany	60		
Dlouhý kontakt	P3 -Teploty mycí vany	60		
Intenzivní	P4 -Teploty mycí vany	63		
Sklenice	P5 -Teploty mycí vany	60		

Program	OPLACH	NASTAVENÍ Z výroby	Rozsah seřízení (°C)	
Vysoká kapacita	P1 -Teploty oplachu ohřivač 1	82	Min. 0	Max. 90
Obecné mytí	P2 -Teploty oplachu ohřivač 1	82		
Dlouhý kontakt	P3 -Teploty oplachu ohřivač 1	82		
Intenzivní	P4 -Teploty oplachu ohřivač 1	82		
Sklenice	P5 -Teploty oplachu ohřivač 1	65		
Vysoká kapacita	P1 -Teploty oplachu ohřivač 2	80		
Obecné mytí	P2 -Teploty oplachu ohřivač 2	80		
Dlouhý kontakt	P3 -Teploty oplachu ohřivač 2	80		
Intenzivní	P4 -Teploty oplachu ohřivač 2	80		
Sklenice	P5 -Teploty oplachu ohřivač 2	65		

Program	PŘEDMYTÍ	NASTAVENÍ Z výroby	Rozsah seřízení (°C)	
	Teploty předmytí min	40	Min. 0	Max. 60
	Teploty předmytí max	50		

Program	PŘEDMYTÍ	NASTAVENÍ Z výroby	Rozsah seřízení (°C)	
	Teploty předmytí min	40	Min. 0	Max. 60
	Teploty předmytí max	50		

Program	SUŠENÍ	NASTAVENÍ Z výroby	Rozsah seřízení (°C)	
	Teplota sušení	85	Min. 0	Max. 100

Program	MYTÍ 3. VANA	NASTAVENÍ Z výroby	Rozsah seřízení (°C)	
	Teploty nádrž 1 (pokud je k dispozici)	60	Min. 0	Max. 70

Program	PŘÍVOD	NASTAVENÍ Z výroby	Rozsah seřízení (°C)	
	Alarm teploty přiváděné vody	10	Min. 0	Max. 65

Dávkovače

Možnost seřízení času dávkování v sekundách pro dávkovače leštidla a mycího prostředku.

	MYCÍ PROSTŘEDEK	NASTAVENÍ Z výroby	Rozsah seřízení (°C)	
	Nastavení mycího prostředku	4	Min. 0	Max. 25

	LEŠTIDLO	NASTAVENÍ Z výroby	Rozsah seřízení (°C)	
	Nastavení leštidla	3	Min. 0	Max. 25

Dávkovací okruh je možné plnit ručně.

Vyberte (tlačítkem Menu) položku „Ruční aktivace dávkovače mycího prostředku“ a/nebo „Ruční aktivace dávkovače leštidla“, potom funkci aktivujte lehkým stisknutím jednoho ze dvou tlačítek  nebo  a odpovídající dávkovač začne plnit okruh po předem stanovenou dobu; pokud nestačí naplnit celý okruh, stiskněte tlačítko znovu.



Nastavení času a data

Odkaz na obrázek 8 a 7

Vstupte do nabídky seřízení stisknutím ikony  (obr.7/A)

- Stiskněte tlačítko  pro přístup k nabídce seřízení. (obr. 8/A)

- Stiskněte tlačítko Enter 

- Pomocí šipek změňte postupně hodiny, minuty, rok, měsíc a den   , potvrďte opět tlačítkem Enter 

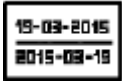
Stisknutím tlačítka  je možné změnit formát času, stisknutím tlačítka  můžete změnit datum.

Chcete-li se vrátit do předchozí nabídky, stiskněte tlačítko Ukončení  .

Nastavení hodin

Odkaz na obrázek 2 a 7

Vstupte do nabídky seřízení stisknutím ikony  (obr.7/A)

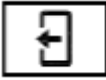

- Stiskněte tlačítko  , otevřete nabídku výběru jazyka a vyberte požadovaný jazyk (obr. 2/E)
- Stiskněte tlačítko Ukončit  pro potvrzení volby a návrat do předchozí nabídky.



Nastavení jasu displeje a pípnutí

Odkaz na obrázek 7 a 9

Vstupte do nabídky seřízení stisknutím ikony  (obr.7/A).

Stiskněte tlačítko  (obr. 9/A).

Seřídte jas displeje pomocí dvou tlačítek   (obr. 9/B).

Aktivujte nebo deaktivujte akustický signál pomocí tlačítka  pro vypnutí a tlačítka  pro zapnutí,
poté stiskněte tlačítko Ukončení pro potvrzení volby a návrat do předchozí nabídky

Systémové informace

Odkaz na obrázek 7

Nainstalovanou verzi firmwaru můžete kdykoli zobrazit.

Vstupte do nabídky seřízení stisknutím ikony  (obr.7/A).



Stiskněte tlačítko  pro přístup na obrazovku s nainstalovanou verzí firmwaru.



Stiskněte tlačítko  k ukončení.

Konektivita

Spotřebič je navržen pro dálkové ovládání prostřednictvím bezdrátového přenosu.

Symbol  na displeji označuje, zda je zařízení připojeno k bezdrátové síti či nikoli

Symbol  označuje, že je spotřebič připojený.
Symbol  označuje, že je spotřebič odpojený.

Pro přístup do části seřízení bezdrátové sítě stiskněte tlačítko  (obr.7/A), a pak tlačítko  , abyste

zjistili, zda je zařízení připojeno k síti či nikoli.

Další informace naleznete v příručce, která je součástí volitelné sady bezdrátového propojení

Nabídka Informace

Odkaz na obrázek 10



Stisknutím tlačítka „Info“ vstoupíte do informační nabídky, ze které je možné získat přesné informace

o chybových zprávách, provozních hodinách a hlavních provozních parametrech (obr. 10/A a 10/B), které jsou popsány níže.

Chybové zprávy

Odkaz na obrázek 11

Spotřebič je vybaven systémem autodiagnostiky a může uživateli hlásit jednu nebo více chybových zpráv.



Stisknutím tlačítka z nabídky „Info“ se zobrazí poslední nalezená chyba (obr. 11/A a 11/B)

Chcete-li zjistit význam zobrazené chybové zprávy, přečtěte si odstavec „Autodiagnostika“



Chcete-li zjistit datum a čas události, stiskněte (obr. 11/B)



Chcete-li procházet chybovými zprávami, stiskněte tlačítko , pro opuštění nabídky stiskněte tlačítko



ko

Zobrazení provozních hodin

Odkaz na obrázek 12



Stiskněte tlačítko pro zobrazení částečných a celkových hodin mytí a oplachu

Procházením pomocí tlačítek a se postupně zobrazují doby částečného a celkového mytí a oplachu

a celkové doby spuštění spotřebiče.

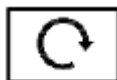

Dílní počítač lze vynulovat stisknutím tlačítka a potvrzením potvrzovacím tlačítkem



nebo zrušením tlačítkem



Chcete-li nabídku opustit, stiskněte tlačítko Ukončení

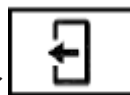

Zobrazení provozních funkcí

Odkaz na obrázek 13.



Spotřebič nabízí možnost podrobně zobrazit některé provozní parametry stisknutím tlačítka (obr.13/A)





Stisknutím tlačítka  (obr.13/B-G) je možné procházet různými částmi nabídky, pro návrat do předchozí

nabídky stiskněte tlačítko Ukončení  (obr. 13/H).

Pro každou sekci budou uvedeny tyto stávající provozní teploty:

- Teplota přiváděné vody
- Teplota vody obou ohříváčů
- Teplota vody ve vaně předmytí
- Teplota vody v první mycí vaně, i v druhé mycí vaně, pokud je k dispozici
- Teplota sušícího vzduchu

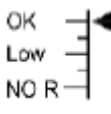
Kromě toho pro každou sekci poskytují animované ikony další informace, jako například:

- Pokud jsou topné články zapnuté, ikona teploměru bliká .
- Pokud se spotřebič plní vodou, ikona kohoutku ukazuje tekoucí vodu .
- Pokud je zapnuté sušení, zobrazí se proud vzduchu .
- Správná hladina vody ve vaně je označena šipkou .
- Otevření elektromagnetických ventilů oplachu signalizuje blikající ikona .
- Provoz oplachového čerpadla signalizuje blikající ikona .

Mechanický ovládací panel

Odkaz na obrázek 1

Spotřebič má přídatný panel umístěný na výstupu košů ze spotřebiče, na kterém jsou některé základní ovladače a kontrolky.

Kontrolka elektrického napájení

Odkaz na obr. 1

Kontrolka (7) signalizuje, že je spotřebič elektricky napájený a svítí po celou dobu, kdy je nástěnný vypínač v poloze ZAP.

Vyřazení dotykového displeje

Odkaz na obrázek 1 a 5B

Otáčením voliče (8) ve směru hodinových ručiček se vyřadí dotyková klávesnice.

Displej (3) bude i nadále ukazovat parametry spotřebiče, ale již nejde použít.



Tento stav je signalizován nepřetržitým svícením kontrolky (5) a zobrazením ikony na displeji. Chcete-li znovu aktivovat používání displeje, jednoduše otočte voličem (8) proti směru hodinových ručiček. Tlačítko ZAP/VYP

Odkaz na obrázek 1

Ve stavu zablokovaného dotykového displeje (viz předchozí odstavec) lze spotřebič kdykoli vypnout a zapnout stisknutím tlačítka (6).

Když se myčka znovu zapne, začne v daném bodě a s dříve uloženým mycím programem.

AUTODIAGNOSTIKA

Spotřebič je vybaven systémem vlastní diagnostiky a je schopen zjistit a signalizovat celou řadu závad.

Porucha	Popis a možné řešení
Er01	Neproběhl oplach. Oplach nádobí neproběhl správně. Zkontrolujte, zda jsou oplachovací trysky čisté.
Er02	Nevypustila se voda. Voda se nevypouští, nebo se nevypouští správně. Zkontrolujte, zda není vypouštěcí hadice ohnutá, či špatně připojená, nebo není ucpaný sifon či filtry. U spotřebičů vybavených přepadem je nutné přepad před spuštěním vypouštěcího cyklu odstranit.
Er03	Porucha obnovení teploty oplachu. K obnovení teploty ohříváče nedošlo v předem stanoveném čase v době mycího cyklu. Spotřebič vypněte a pak znovu zapněte a proveďte nový cyklus.
Er04	Porucha napouštění vody do nádrže. Přesvědčte se, že jsou všechny vodovodní přípojky dobře připojeny a je otevřený vodovodní kohout. Pokud je v myčce přepad, zkontrolujte, zda je na svém místě. Vypněte, a opět zapněte spotřebič, a zkuste ho znovu naplnit.
Er05	Porucha teploměru nádrže. (Čidlo rozpojené) Spotřebič nezjistí hodnotu teploty v nádrži. Spotřebič vypněte a pak znovu zapněte.
Er06	Porucha teploměru nádrže. (Zkrat čidla) Spotřebič nezjistí hodnotu teploty v nádrži. Spotřebič vypněte a pak znovu zapněte.
Er07	Porucha teploměru bojleru. (Čidlo rozpojené) Spotřebič nezjistí hodnotu teploty bojleru. Spotřebič vypněte a pak znovu zapněte.
Er08	Porucha teploměru bojleru. (Zkrat čidla) Spotřebič nezjistí hodnotu teploty bojleru. Spotřebič vypněte a pak znovu zapněte.
Er09	Časová prodleva při napouštění bojleru: bojler se nenapouští. Není možné provést oplach. Zkontrolujte, zda je vodovodní kohout otevřený. Vypněte, a pak znovu zapněte spotřebič, a proveďte nový cyklus.
Er21	Oplach nedostatečný, oplach nebyl proveden ve správném množství. Zkontrolujte správné vyčištění oplachovacích tryssek. Při oznámení chyby se spotřebič nezastaví.
Er22	Porucha obnovení teploty nádrže: K obnovení teploty vany nedošlo v předem stanoveném čase v době mycího cyklu. Spotřebič vypněte a pak znovu zapněte a proveďte nový cyklus.
Er25	Provedení externí regenerace: Byl dosažen počet litrů nastavený pro externí zařízení na úpravu vody, chyba nebrání provozu myčky, zprávu lze odstranit v nastavení nabídky 12.
ErSF	Elektromechanická ochrana: Došlo k zásahu bezpečnostních termostátů bojleru či nádrže nebo k zásahu bezpečnostního presostatu pro hladinu nádrže.
ErSL	Zajištění hladiny: Nesprávná hladina vody ve vaně.
Erb	Nadměrná teplota bojleru: Pravděpodobná porucha relé/stykače topení.
Ert	Nadměrná teplota nádrže: Pravděpodobná porucha relé/stykače topení.
drt	Zanesený filtr: Nesprávná hladina vody ve vaně způsobená znečištěným filtrem nebo špatně vloženým přepadem.

Porucha	Popis a možné řešení
ErSI	Chyba zabezpečení na vstupu: Nenávratná chyba, kontaktujte Technickou asistenční službu.
Er98	Chyba soft start: Chyba v systému soft start, kontaktujte Technickou asistenční službu.
NO SALT	Nedostatek soli: U myček se změkčovačem označuje nedostatek soli. Přidejte sůl.
NO DT	Nedostatek čistícího prostředku: Přidejte čistící prostředek do plnicí nádrže.
NO BL	Nedostatek leštidla: Přidejte leštidlo do plnicí nádrže.
SERV	Požadavek údržby: Vyžaduje se běžná údržba, pokud je přednastavená.
REG ON	Probíhá regenerace: probíhá cyklus regenerace pryskyřice změkčovače vody.
REG REQ	Požadavek regenerace: Regenerace musí být spuštěná, pokud není automaticky naplánovaná.
Er27	Chyba spádu bojleru: Ohřev bojleru nefunguje správně.
Er28	Chyba spádu nádrže: Ohřev nádrže nefunguje správně.
Er99	Chyba pomocné karty: Komunikace s pomocnou kartou neprobíhá správně.
Er30	Chyba automatického otevírání: U kapotových myček s automatickým otevíráním, systém otevírání nefunguje správně. Zkontrolujte, aby nic nebránilo otevírání kapoty. Jestliže problém trvá, zavolejte do servisního střediska.
Er31	Režim automatického zavírání: U kapotových myček s automatickým otevíráním, systém zavírání nefunguje správně. Zkontrolujte, aby nic nebránilo zavírání kapoty. Jestliže problém trvá, zavolejte do servisního střediska.
Er33	Osmóza s minimálním tlakem: Zkontrolujte, aby kohout vody byl otevřený.
Er34	Osmóza únik vody: Zavřete přívod elektřiny a vody do myčky, kontaktujte technickou podporu.
Er35	Osmóza chyba vodivosti: Systém nefunguje správně, kontaktujte technickou podporu.
Er36	Filtr osmózy: Je nutné vyměnit filtr osmózy, kontaktujte technickou podporu.
Er37	Časový limit ohřevu bojleru: Topné těleso oplachové vody nefunguje správně, kontaktujte technickou podporu.
Er38	Časový limit ohřevu nádrže: Topné těleso mycí vody nefunguje správně, kontaktujte technickou podporu.
Er39	Porucha presostatu bojleru.
Er40	Porucha presostatu nádrže.
Vypnutí a následné zapnutí spotřebiče „resetuje“ signalizaci; pokud po provedení uvedených pokynů problém dál trvá, obraťte se na autorizovaný servis.	

Doporučení:

- Stříbrné přibory a přibory z nerezavějící oceli nedávejte do stejného koše, protože by stříbro zhnědlo a ocel by mohla korodovat.
- Vždy používejte specifické speciálně koncipované koše pro různé typy nádobí (talíře, skleničky, hrníčky, přibory, tácy atd.) obr. 14.
- Pro úsporu mycího prostředku a elektrické energie myjte pouze kompletní koše, ovšem bez jejich přetěžování.
- Nádobí nepřekládejte přes sebe.
- Omezte údržbu myčky na minimum. Doporučujeme proto předběžné čištění nádobí s odstraněním zbytků jídla, jako jsou slupky od ovoce, párátko, pecky z oliv atd., které by mohly částečně ucpat filtr elektrického čerpadla a snížit tak účinnost mytí a zhoršit kvalitu konečného výsledku obr. 14.
- Nádobí se doporučuje umývat ještě než na něm mohou zaschnout zbytky jídla. V případě ztvrdlé nečistoty je vhodné nechat nádobí a přibory odmočit, než se vloží do myčky
- Vždy zvolte mycí program a/nebo rychlost nejvhodnější pro typ mytých předmětů
- Skleničky vždy umývejte čistou mycí vodou a pokud možno na začátku směny nebo po výměně vody. Používejte cyklus na skleničky, který je u některých modelů myček.
- Na mytí křišťálových sklenic používejte pouze koše s přepážkami a vodu s vodivostí menší než 80 μS
- Pokud má myčka předmytí v rohové části, musí se tácy ukládat s částí případně vystupující z koše obrácenou ve směru chodu, viz obr. 16

- Spotřebič není konstruován pro převažující a souvislé mytí předmětů o velkých rozměrech. Je ovšem možné je mýt střídavě s ostatním nádobím a s využitím košů s případnými přepážkami pro pekáče.
- Spotřebiče není konstruován pro mytí košů.
- Chybné uspořádání nádobí nebo mytí předmětů s velkými rozměry, pro které nebyla myčka konstruována, může způsobit abnormální únik vody do odpadů s následným částečným vyprázdněním van. V takovém případě se spotřebič automaticky zastaví a provede doplnění vody až po správnou hladinu. To by se mohlo během provozu opakovat častěji.
- Koše musí být typu vhodného pro systém dopravníku myčky a musí být v dobrém stavu, zvláště pak ve spodní části. Jako vzor použijte dodané koše.
- V případě spotřebičů se sušením v rohové části se tácy musí uložit do příslušného koše s vynecháním jednoho, jako na obrázku 15
- Koše 50x60 cm se nemohou používat.

ÚDRŽBA

Spotřebiče jsou konstruovány pro snížení požadavků údržby na minimum. Následující pravidla se musí dodržovat ve všech případech, aby se zaručila dlouhá životnost a provoz bez problémů.

V každém případě se musí dodržovat některé obecné zásady, aby se myčky udržovaly v řádném chodu:

- spotřebič udržujte v čistotě a pořádku
- zamezte tomu, aby se provizorní nebo urgentní opravy staly pravidlem

Důsledné dodržování pravidel periodické údržby je mimořádně důležité; všechny součásti spotřebiče se musí pravidelně kontrolovat, aby se zamezilo případným závadám a prostojům potřebným k provedení případné údržby.

Pozor!

- Před čištěním odpojte spotřebič od elektrické sítě
- Před čištěním si natáhněte rukavice s ochranou proti pořezání minimálně 3 podle normy EN388.
- Používání prostředků na čištění spotřebiče obsahujících chloridy v koncentracích vyšších než 50 ppm může způsobit korozi nerezové oceli, z níž je spotřebič vyroben.

Pravidelná údržba

S odkazem na obrázek 18

Pozor!

Před čištěním si natáhněte rukavice s ochranou proti pořezání minimálně 3 podle normy EN388.

- Odstraňte horní a spodní oplachovací ramena.
- Očistěte všechny trysky od nečistot a vraťte je na místo.
- Sundejte závěsy a očistěte je pod tekoucí vodou nylonovým kartáčem.
- Vyjměte horní a spodní mycí ramena, vyčistěte je a opláchněte.
- Vyjměte filtr mycího čerpadla, vyčistěte jej a opláchněte.
- Potom pečlivě vyčistěte mycí nádrž.
- V důsledku vápenatých a hořčnatých solí z vody se po určité době provozu, která se mění v závislosti na tvrdosti vody, vytvoří na vnitřních plochách vany ohřívače a potrubí vápencové usazeniny, které mohou ovlivnit provoz spotřebiče.
- Je proto nutné zajistit pravidelné odstraňování vodního kamene, které by měl provádět technicky kvali-

fikovaný personál.

- Pokud spotřebič delší dobu nepoužíváte, naolejujte ocelové povrchy vazelínovým olejem.
- Pokud hrozí zamrznutí, vypusťte veškerou vodu z ohřívače a z čerpadla.
- Pokud se uvnitř spotřebiče s vodou objeví silné usazeniny vodního kamene, lze je odstranit pomocí přípravku vhodného k odstranění vodního kamene.
- Při odstraňování vodního kamene pečlivě dodržujte pokyny výrobce produktu nebo se obraťte na kvalifikovaný personál. V každém případě po odstranění vodního kamene spotřebič důkladně opláchněte.
- Zkontrolujte účinnost bezpečnostních zařízení.
- Pokud je baterie parní kondenzace znečištěná, rozeberte ji a vyčistěte rýhy stlačeným vzduchem.

PŘIPOMÍNÁME:

Každá mechanická a elektromechanická část spotřebiče vždy podléhá fyzickému opotřebení, proto je povinné, aby kvalifikovaný technik pravidelně kontroloval:

- Kluznice systému dopravníku
- Těsnění elektrického čerpadla mytí/oplachu
- Kolejničky a dveřní pružiny
- Stykače
- Bezpečnostní zařízení

Je také povinné testovat a kontrolovat zařízení, která nejsou součástí spotřebiče, jako jsou: správná funkce zemnicího diferenciálu, dobrý zemní svod, automatické spínače a/nebo pojistky elektrického vedení, každý elektrický vodič, stav vodovodního potrubí, vypouštěcího systému, správná činnost případných dávkovačů.

- V případě poruchy nebo špatného chodu kontaktujte pouze středisko technické pomoci autorizované výrobcem zařízení nebo jeho prodejcem.

9. ČIŠTĚNÍ A ÚDRŽBA

Doporučuje se nechat přístroj alespoň jednou ročně překontrolovat odborným servisem. Veškeré zásahy do přístroje může provádět pouze kvalifikovaná osoba, která má k takovýmto úkonům oprávnění. **POZOR!** Zařízení se nesmí čistit přímou nebo tlakovou vodou. Čistěte zařízení denně. Denní údržba prodlužuje životnost a účinnost zařízení. Vždy vypněte hlavní přívod k zařízení. Nerezové části omyjte vlhkým hadrem se saponátem bez hrubých částic a vytřete do sucha. Nepoužívejte abrazivní nebo korozivní čisticí prostředky. Pozor! Nežli začnete přístroj používat, je nutné z celého povrchu sejmut ochranné fólie, a pak jej dobře omýt vodou se saponátem na nádobí, a poté otřít vlhkým hadrem. **UPOZORNĚNÍ** Záruka se nevztahuje na všechny spotřební díly podléhající běžnému opotřebení (gumová těsnění, žárovky, skleněné a plastové díly atd.). Záruka se též nevztahuje na zařízení pokud není provedena instalace v souladu s návodem – oprávněným pracovníkem dle odpovídajících norem a pokud bylo se zařízením neodborně manipulováno (zásahy do vnitřního zařízení atd.) nebo bylo obsluhováno nezaškoleným personálem a v rozporu s návodem k použití, dále se záruka nevztahuje na poškození přírodními vlivy či jiným vnějším zásahem. **Nutná kontrola servisní organizací 2 x ročně. Převážné obaly a zařízení po ukončení životnosti odevzdejte do sběru, dle předpisů o nakládání s odpadem a nebezpečným odpadem.**